

Inspiron 3650

維修手冊

電腦型號：Inspiron 3650
管制型號：D19M
管制類型：D19M002



註、警示與警告



註: 「註」表示可以幫助您更有效地使用電腦的重要資訊。



警示: 「警示」表示有可能會損壞硬體或導致資料遺失，並告訴您如何避免發生此類問題。



警告: 「警告」表示有可能會導致財產損失、人身傷害甚至死亡。

Copyright © 2015 Dell Inc. 著作權所有，並保留一切權利。本產品受美國與國際著作權及智慧財產權法保護。Dell™ 與 Dell 徽標是 Dell Inc. 在美國及／或其他轄區的商標。本文提及的所有其他標誌與名稱皆屬於其個別公司的商標。

2015 - 09

修正版 A00

目錄

拆裝電腦內部元件之前.....	8
開始操作之前	8
安全說明.....	8
建議的工具.....	9
拆裝電腦內部元件之後.....	10
技術概觀.....	11
電腦內部視圖.....	11
主機板元件.....	12
卸下機箱蓋	14
程序.....	14
裝回機箱蓋。	16
程序.....	16
卸下前蓋	17
事前準備作業.....	17
程序.....	17
裝回前蓋.....	19
程序.....	19
後續必要作業.....	19
卸下記憶體模組.....	20
事前準備作業.....	20
程序.....	20

裝回記憶體模組.....	23
程序.....	23
後續必要作業.....	24
卸下顯示卡.....	25
事前準備作業.....	25
程序.....	25
裝回顯示卡.....	28
程序.....	28
後續必要作業.....	28
卸下 3.5 吋的硬碟機.....	29
事前準備作業.....	29
程序.....	29
裝回 3.5 吋硬碟機.....	33
程序.....	33
後續必要作業.....	33
卸下 2.5 吋硬碟機.....	34
事前準備作業.....	34
程序.....	34
裝回 2.5 吋硬碟機.....	37
程序.....	37
後續必要作業.....	37
卸下光碟機.....	38
事前準備作業.....	38
程序.....	38

裝回光碟機	42
程序.....	42
後續必要作業.....	42
卸下幣式電池	43
事前準備作業.....	43
程序.....	44
裝回幣式電池	46
程序.....	46
後續必要作業.....	46
卸下無線網卡	47
事前準備作業.....	47
程序.....	47
裝回無線網卡	49
程序.....	49
後續必要作業.....	50
卸下天線模組	51
事前準備作業.....	51
程序.....	51
裝回天線模組	54
程序.....	54
後續必要作業.....	54
卸下電源按鈕模組	55
事前準備作業.....	55
程序.....	55



裝回電源按鈕模組.....	57
程序.....	57
後續必要作業.....	57
卸下機箱風扇.....	58
事前準備作業.....	58
程序.....	58
裝回機箱風扇.....	60
程序.....	60
後續必要作業.....	60
卸下電源供應器.....	61
事前準備作業.....	61
程序.....	61
裝回電源供應器.....	64
程序.....	64
後續必要作業.....	64
卸下處理器風扇和散熱器組件.....	65
事前準備作業.....	65
程序.....	66
裝回處理器風扇和散熱器組件.....	68
程序.....	68
後續必要作業.....	68
卸下主機板.....	69
事前準備作業.....	69
程序.....	69

裝回主機板.....	72
程序.....	72
後續必要作業.....	72
BIOS 設定程式.....	73
概觀.....	73
進入 BIOS 設定程式.....	73
清除忘記的密碼.....	73
事前準備作業.....	73
程序.....	74
後續必要作業.....	75
清除 CMOS 設定.....	75
事前準備作業.....	75
程序.....	76
後續必要作業.....	77
更新 BIOS.....	78
獲得幫助以及與 Dell 公司聯絡.....	79
自助資源.....	79
與 Dell 公司聯絡.....	79

拆裝電腦內部元件之前

 **註:** 根據您所訂購的組態而定，本文件中的圖片可能與您電腦不同。

開始操作之前

- 1 儲存並關閉所有開啟的檔案，結束所有開啟的應用程式。
- 2 關閉電腦。
 - Windows 10：按一下或點選 **開始** →  **電源** → **關閉**。
 - Windows 8.1：在**開始**畫面中，按一下或點選電源圖示  → **關機**。
 - Windows 7：按一下或點選**開始** → **關機**。

 **註:** 如果您使用了其他作業系統，請參閱您作業系統的說明文件，以獲得關機說明。

- 3 從電源插座上拔下電腦和所有連接裝置的電源線。
- 4 從電腦上拔下所有纜線，例如電話線、網路纜線等。
- 5 從電腦上拔下所有連接的裝置和週邊設備，例如鍵盤、滑鼠、顯示器等。
- 6 從電腦取出任何媒體卡和光碟片 (如果有的話)。
- 7 拔下電腦上的纜線後，請按住電源按鈕 5 秒鐘，以導去主機板上的剩餘電量。

安全說明

請遵守以下安全規範，以避免電腦受到潛在的損壞，並確保您的人身安全。

 **警告:** 拆裝電腦內部元件之前，請先閱讀電腦隨附的安全資訊。如需更多有關安全性的資訊最佳實務，請參閱 **Regulatory Compliance (法規遵循)** 首頁：www.dell.com/regulatory_compliance。

 **警告:** 打開電腦護蓋或面板之前，請先斷開所有電源。拆裝電腦內部元件之後，請先裝回所有護蓋、面板和螺絲，然後再連接電源。

 **警告:** 為避免損壞電腦，請確保工作表面平整乾淨。

 **警告:** 為避免損壞元件和插卡，請握住元件和插卡的邊緣，並避免碰觸插腳和觸點。

- △ 警示: 您只能在 Dell 技術援助團隊的授權或指導之下執行故障排除和維修。未經 Dell 授權的維修造成的損壞不在保固範圍之內。請參閱產品隨附或在 www.dell.com/regulatory_compliance 上的安全指示。
- △ 警示: 在觸摸電腦內部的任何元件之前，請觸摸未上漆的金屬表面 (例如電腦背面的金屬)，以確保接地並導去您身上的靜電。作業過程中，應經常碰觸未上漆的金屬表面，以導去可能損壞內部元件的靜電。
- △ 警示: 拔下纜線時，請握住連接器或拉片將其拔出，而不要拉扯纜線。某些纜線的連接器帶有鎖定彈片或指旋螺絲；在拔下此類纜線之前，您必須先鬆開鎖定彈片或指旋螺絲。在拔下纜線時，連接器的兩側應同時退出，以避免弄彎連接器插腳。連接纜線時，請確保連接埠與連接器的朝向正確並且對齊。
- △ 警示: 按下媒體卡讀取器中安裝的所有插卡，並從中退出插卡。

建議的工具

本文件中的程序可能需要以下工具：

- 十字槽螺絲起子
- 塑膠劃線器

拆裝電腦內部元件之後



警示: 電腦內部如有遺留任何螺絲可能會造成嚴重電腦受損。

- 1 裝回所有螺絲，確定沒有任何遺漏的螺絲留在電腦內。
- 2 先連接您卸下的所有外接式裝置、週邊設備和纜線，然後再使用電腦。
- 3 先裝回您卸下的所有媒體卡、光碟和任何其他零件，然後再使用電腦。
- 4 將電腦和所有連接裝置連接至電源插座。
- 5 開啟您的電腦。

技術概觀

⚠ 警告: 拆裝電腦內部元件之前，請先閱讀電腦隨附的安全資訊，並按照拆裝電腦內部元件之前中的步驟進行。拆裝電腦內部元件之後，請按照拆裝電腦內部元件之後中的指示操作。如需更多更多有關安全性最佳實務的資訊，請參閱 **Regulatory Compliance (法規遵循)** 首頁：www.dell.com/regulatory_compliance。

電腦內部視圖

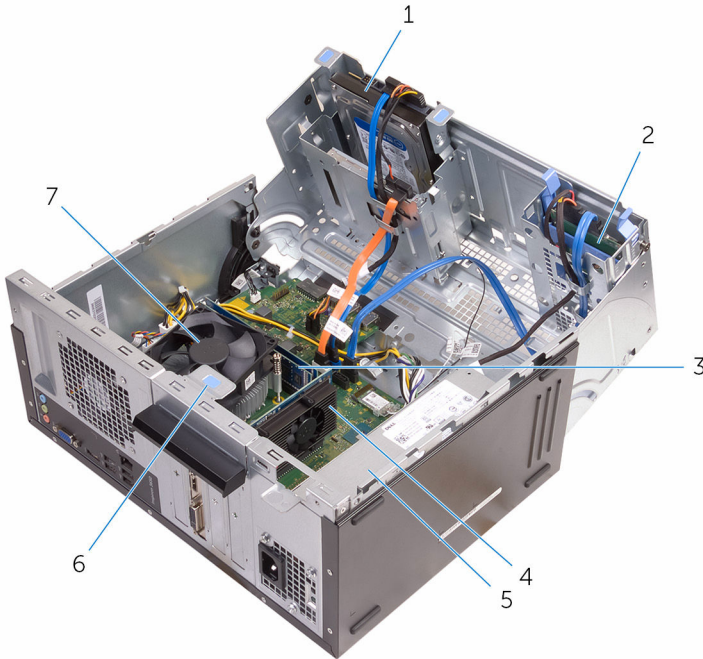

- | | | | |
|---|-----------|---|----------|
| 1 | 3.5 吋硬碟機 | 2 | 2.5 吋硬碟機 |
| 3 | 記憶體模組 (2) | 4 | 圖形卡 |
| 5 | 電源供應器 | 6 | 插卡固定托架 |
| 7 | 處理器風扇和散熱器 | | |

主機板元件

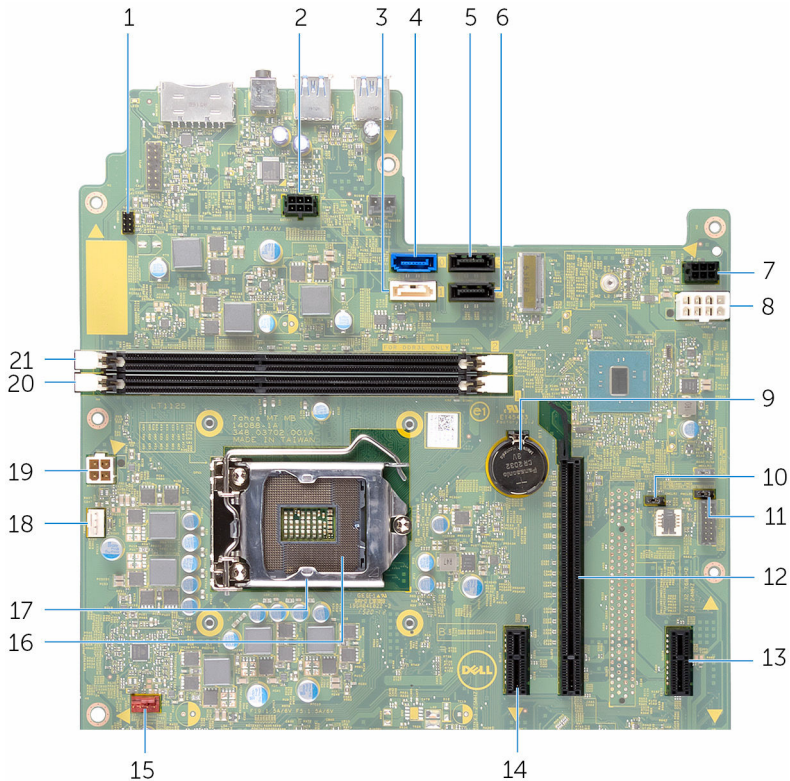

- | | | | |
|----|----------------------|----|---------------------|
| 1 | 電源按鈕纜線連接器 (PWRSW1) | 2 | 硬碟機電源線連接器 (SATAP1) |
| 3 | 光碟機資料纜線連接器 (HDD1) | 4 | 主硬碟機資料纜線連接器 (HDD0) |
| 5 | 次要硬碟機資料纜線連接器 (HDD3) | 6 | 硬碟機資料纜線連接器 (HDD2) |
| 7 | SATA 硬碟機連接器 (SATAP2) | 8 | 主電源連接器 (ATX1) |
| 9 | 幣式電池 (BT1) | 10 | CMOS 跳線 (CMCLR1) |
| 11 | 密碼跳線 (PWCLR1) | 12 | PCI-e x16 插槽 (插槽 2) |
| 13 | PCI-e x1 插槽 (插槽 4) | 14 | PCI-e x1 插槽 (插槽 1) |
| 15 | 機箱風扇纜線連接器 (FANS1) | 16 | 處理器插槽 |
| 17 | 處理器護蓋 | 18 | 處理器風扇纜線連接器 (FANC1) |

19 電源連接器 (ATX2)

20 記憶體模組插槽 (DIMM1)

21 記憶體模組插槽 (DIMM2)

卸下機箱蓋



警告: 拆裝電腦內部元件之前，請先閱讀電腦隨附的安全資訊，並按照[拆裝電腦內部元件之前](#)中的步驟進行。拆裝電腦內部元件之後，請按照[拆裝電腦內部元件之後](#)中的指示操作。如需更多更多有關安全性最佳實務的資訊，請參閱 [Regulatory Compliance \(法規遵循\) 首頁](#)：www.dell.com/regulatory_compliance。

程序

- 1 卸下將機箱蓋固定至機箱的螺絲。

- 2 將機箱蓋朝電腦背面推動並抬起取出機箱蓋。



1 螺絲 (2)

2 機箱蓋

裝回機箱蓋。



警告: 拆裝電腦內部元件之前，請先閱讀電腦隨附的安全資訊，並按照[拆裝電腦內部元件之前](#)中的步驟進行。拆裝電腦內部元件之後，請按照[拆裝電腦內部元件之後](#)中的指示操作。如需更多更多有關安全性最佳實務的資訊，請參閱 **Regulatory Compliance (法規遵循)** 首頁：www.dell.com/regulatory_compliance。

程序

- 1 將機箱蓋對齊機箱，並將其朝向電腦前側推動。
- 2 裝回將機箱蓋固定在機箱上的螺絲。

卸下前蓋



警告: 拆裝電腦內部元件之前，請先閱讀電腦隨附的安全資訊，並按照[拆裝電腦內部元件之前](#)中的步驟進行。拆裝電腦內部元件之後，請按照[拆裝電腦內部元件之後](#)中的指示操作。如需更多更多有關安全性最佳實務的資訊，請參閱 **Regulatory Compliance (法規遵循)** 首頁：www.dell.com/regulatory_compliance。

事前準備作業

卸下[機箱蓋](#)。

程序

- 1 將電腦垂直放置。
- 2 將前蓋彈片向外移，以釋放它們。

3 輕輕轉動前蓋並將它從機箱中輕輕拉出。

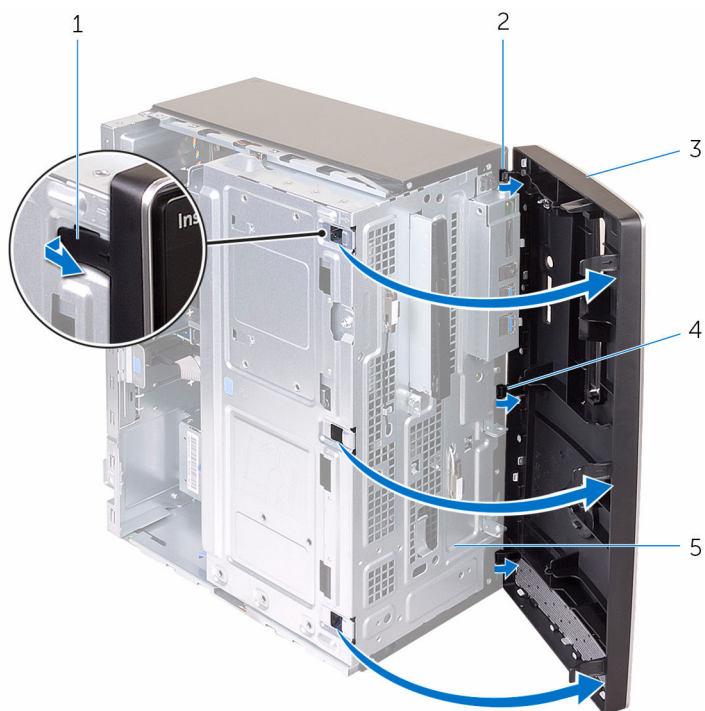

1 前蓋彈片 (4)

3 前蓋

5 前面板

2 前蓋夾 (3)

4 前面板插槽 (3)

裝回前蓋



警告: 拆裝電腦內部元件之前，請先閱讀電腦隨附的安全資訊，並按照[拆裝電腦內部元件之前](#)中的步驟進行。拆裝電腦內部元件之後，請按照[拆裝電腦內部元件之後](#)中的指示操作。如需更多更多有關安全性最佳實務的資訊，請參閱 **Regulatory Compliance (法規遵循)** 首頁：www.dell.com/regulatory_compliance。

程序

- 1 將前蓋上的彈片對準插入前面板上的插槽。
- 2 將前蓋朝機箱方向轉動，直到前蓋彈片卡入定位。

後續必要作業

裝回[機箱蓋](#)。

卸下記憶體模組

 警告: 拆裝電腦內部元件之前，請先閱讀電腦隨附的安全資訊，並按照[拆裝電腦內部元件之前](#)中的步驟進行。拆裝電腦內部元件之後，請按照[拆裝電腦內部元件之後](#)中的指示操作。如需更多更多有關安全性最佳實務的資訊，請參閱 [Regulatory Compliance \(法規遵循\)](#) 首頁：www.dell.com/regulatory_compliance。

事前準備作業

- 1 卸下[機箱蓋](#)。
- 2 卸下[前蓋](#)。

程序

- 1 將電腦側面朝下放置，使側機箱朝上。

2 開啟側機箱。

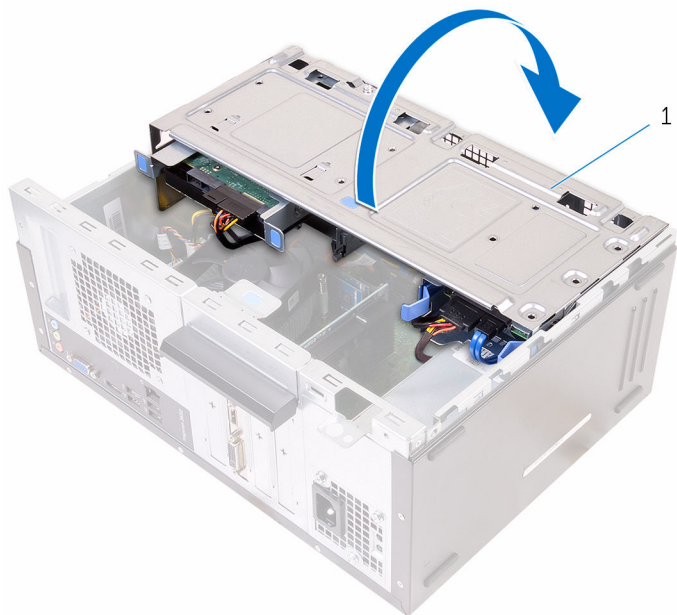

1 側機箱

3 使用指尖將記憶體模組插槽每端的固定夾分開，直至記憶體模組彈起。

 **警示:** 為防止損壞記憶體模組，請按住記憶體模組的邊緣。請勿觸摸記憶體模組上的元件。

4 從記憶體模組插槽中抬高取出記憶體模組。

 **註:** 如果記憶體模組很難卸下，請輕輕前後搖動記憶體模組以將其從插槽中卸下。

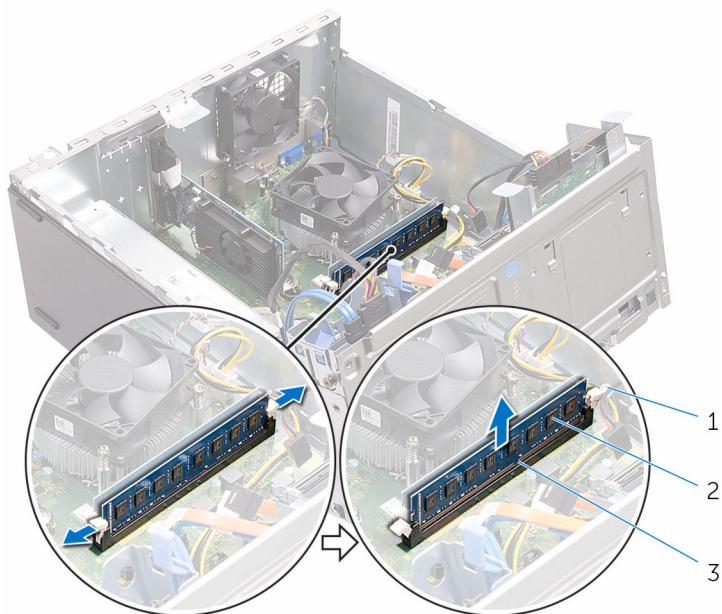

1 固定夾 (2)

2 記憶體模組

3 記憶體模組插槽

裝回記憶體模組



警告: 拆裝電腦內部元件之前，請先閱讀電腦隨附的安全資訊，並按照[拆裝電腦內部元件之前](#)中的步驟進行。拆裝電腦內部元件之後，請按照[拆裝電腦內部元件之後](#)中的指示操作。如需更多更多有關安全性最佳實務的資訊，請參閱 **Regulatory Compliance (法規遵循)** 首頁：www.dell.com/regulatory_compliance。

程序

- 1 請確定固定夾從記憶體模組插槽中延伸出來。
- 2 將記憶體模組上的槽口對準記憶體模組插槽上的彈片。

- 3 將記憶體模組插入記憶體模組插槽中器，然後將記憶體模組向下壓，使它卡至定位，再將固定夾鎖至定位。

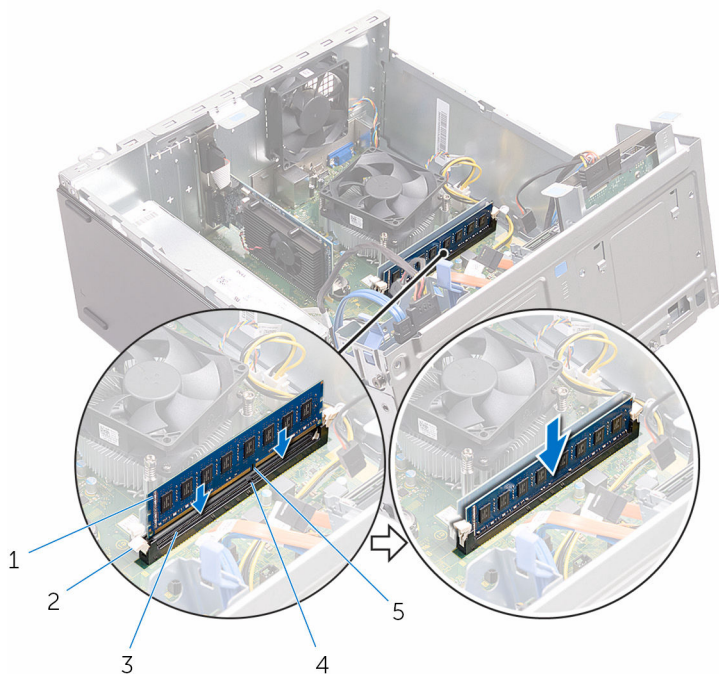

- | | |
|-----------|-----------|
| 1 記憶體模組 | 2 固定夾 (2) |
| 3 記憶體模組插槽 | 4 彈片 |
| 5 槽口 | |

- 4 關閉側機箱。
- 5 將電腦垂直放置。

後續必要作業

- 1 裝回前蓋。
- 2 裝回機箱蓋。

卸下顯示卡

 警告: 拆裝電腦內部元件之前, 請先閱讀電腦隨附的安全資訊, 並按照[拆裝電腦內部元件之前](#)中的步驟進行。拆裝電腦內部元件之後, 請按照[拆裝電腦內部元件之後](#)中的指示操作。如需更多更多有關安全性最佳實務的資訊, 請參閱 [Regulatory Compliance \(法規遵循\)](#) 首頁: www.dell.com/regulatory_compliance。

事前準備作業

- 1 卸下[機箱蓋](#)。
- 2 卸下[前蓋](#)。

程序

- 1 開啟側機箱。

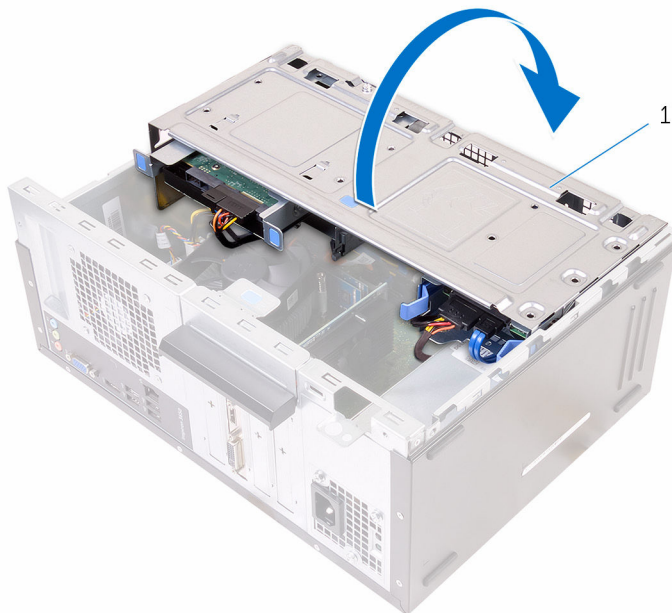

- 1 側機箱

2 開啟插卡固定托架。

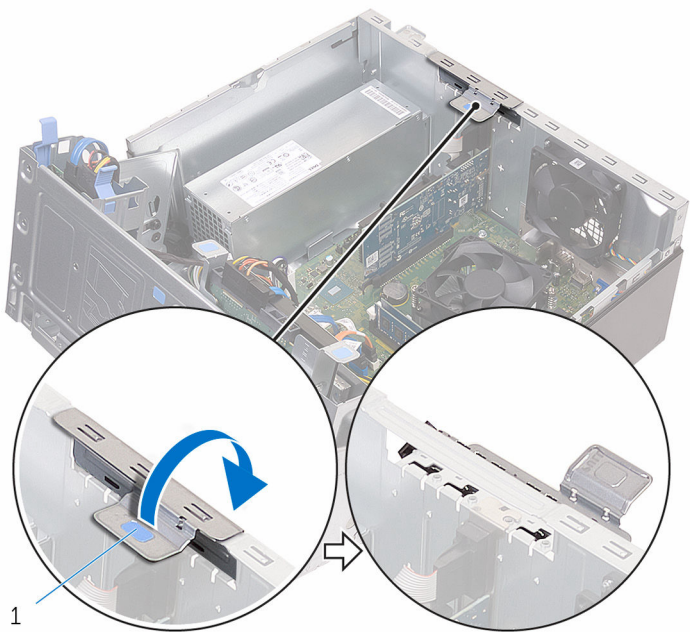

1 插卡固定托架

- 3 將固定彈片朝遠離顯示卡的方向推動，握住插卡的上角並將其從插槽中輕輕取出。

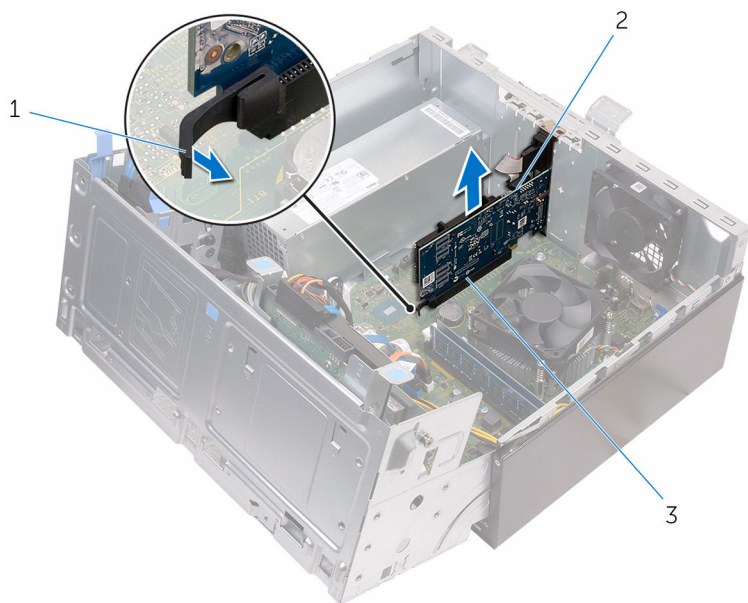

- 1 彈片
3 插槽

- 2 圖形卡

裝回顯示卡



警告: 拆裝電腦內部元件之前，請先閱讀電腦隨附的安全資訊，並按照[拆裝電腦內部元件之前](#)中的步驟進行。拆裝電腦內部元件之後，請按照[拆裝電腦內部元件之後](#)中的指示操作。如需更多更多有關安全性最佳實務的資訊，請參閱 [Regulatory Compliance \(法規遵循\)](#) 首頁：www.dell.com/regulatory_compliance。

程序

- 1 將顯示卡對準主機板上的插槽。
- 2 將插卡插入插槽，然後將它穩穩向下壓，直至其卡入到位。確定插卡完全插在插槽內。
- 3 朝電腦的方向旋轉並推動插卡固定托架，直至其卡入到位。
- 4 關閉側機箱。

後續必要作業

- 1 裝回[前蓋](#)。
- 2 裝回[機箱蓋](#)。

卸下 3.5 吋的硬碟機



警告: 拆裝電腦內部元件之前，請先閱讀電腦隨附的安全資訊，並按照[拆裝電腦內部元件之前](#)中的步驟進行。拆裝電腦內部元件之後，請按照[拆裝電腦內部元件之後](#)中的指示操作。如需更多更多有關安全性最佳實務的資訊，請參閱 **Regulatory Compliance (法規遵循)** 首頁：www.dell.com/regulatory_compliance。

事前準備作業

- 1 卸下[機箱蓋](#)。
- 2 卸下[前蓋](#)。

程序

- 1 卸下將硬碟機組件固定至側機箱的螺絲。

2 開啟側機箱。

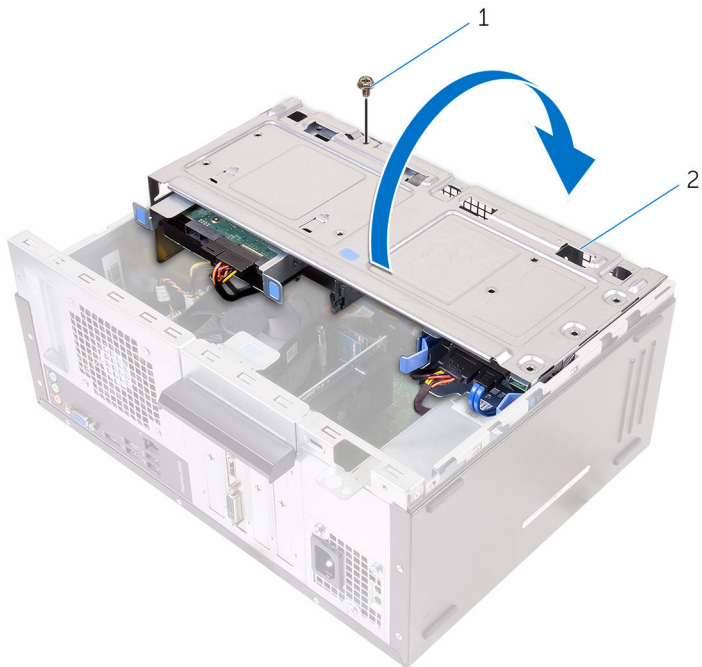

1 螺絲

2 側機箱

3 從硬碟機拔下資料纜線和電源線。

- 4 將硬碟機組件從側機箱推出。

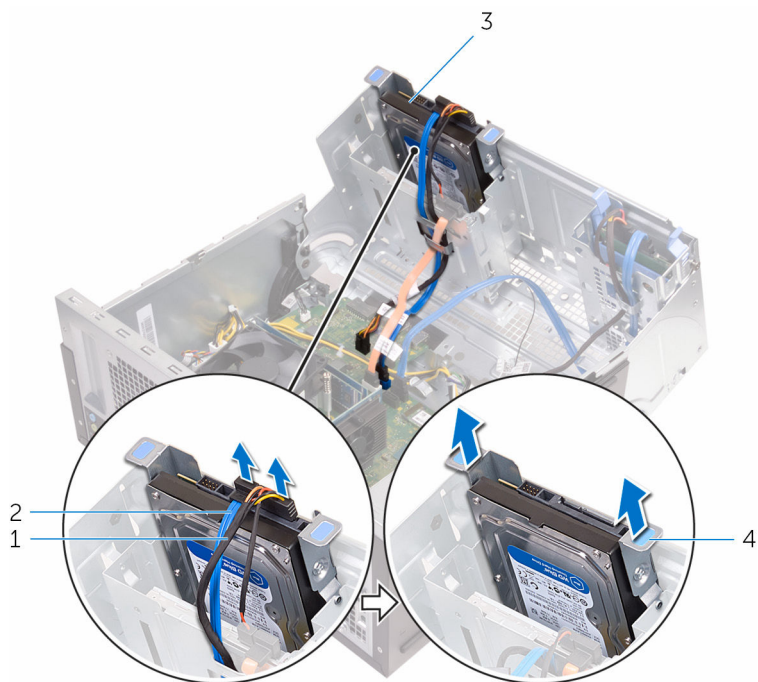

1 電源線

3 硬碟機

2 資料纜線

4 硬碟機托架

- 5 卸下來將硬碟機托架固定至硬碟機的螺絲。

6 將硬碟機從硬碟機托架抬起取出。

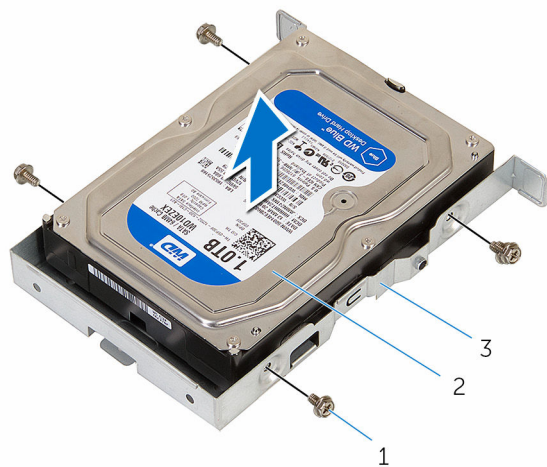

1 螺絲 (4)

2 硬碟機

3 硬碟機托架

裝回 3.5 吋硬碟機



警告: 拆裝電腦內部元件之前, 請先閱讀電腦隨附的安全資訊, 並按照[拆裝電腦內部元件之前](#)中的步驟進行。拆裝電腦內部元件之後, 請按照[拆裝電腦內部元件之後](#)中的指示操作。如需更多更多有關安全性最佳實務的資訊, 請參閱 [Regulatory Compliance \(法規遵循\)](#) 首頁: www.dell.com/regulatory_compliance。

程序

- 1 將硬碟機置於硬碟機托架中。
- 2 將硬碟機上的螺絲孔對準硬碟機托架上的螺絲孔。
- 3 裝回將硬碟機托架固定至硬碟機的螺絲。
- 4 將硬碟機組件推入側機箱。
- 5 將資料纜線和電源線連接至硬碟機。
- 6 關閉側機箱。
- 7 裝回將硬碟機組件固定至側機箱的螺絲。

後續必要作業

- 1 裝回[前蓋](#)。
- 2 裝回[機箱蓋](#)。

卸下 2.5 吋硬碟機

 警告: 拆裝電腦內部元件之前, 請先閱讀電腦隨附的安全資訊, 並按照[拆裝電腦內部元件之前](#)中的步驟進行。拆裝電腦內部元件之後, 請按照[拆裝電腦內部元件之後](#)中的指示操作。如需更多更多有關安全性最佳實務的資訊, 請參閱 [Regulatory Compliance \(法規遵循\)](#) 首頁: www.dell.com/regulatory_compliance。

事前準備作業

- 1 卸下[機箱蓋](#)。
- 2 卸下[前蓋](#)。

程序

- 1 開啟側機箱。

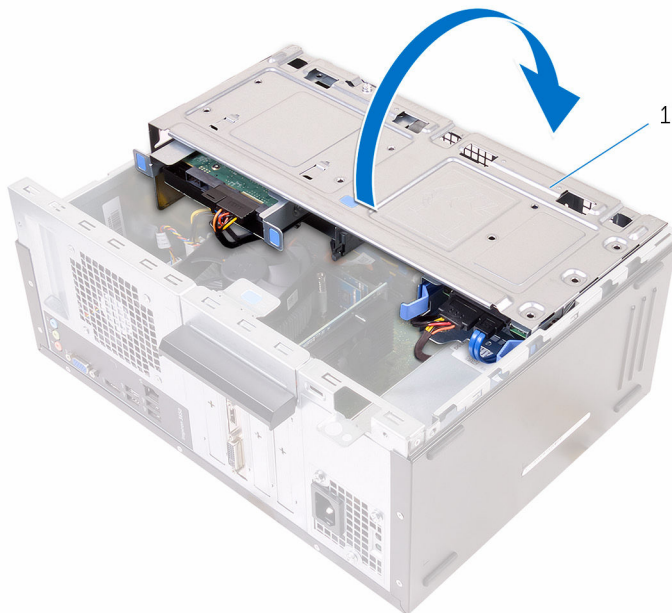

- 1 側機箱

- 2 從硬碟機拔下資料纜線和電源線。
- 3 壓下硬碟機組件上的彈片，然後將硬碟機組件從側機箱推出。

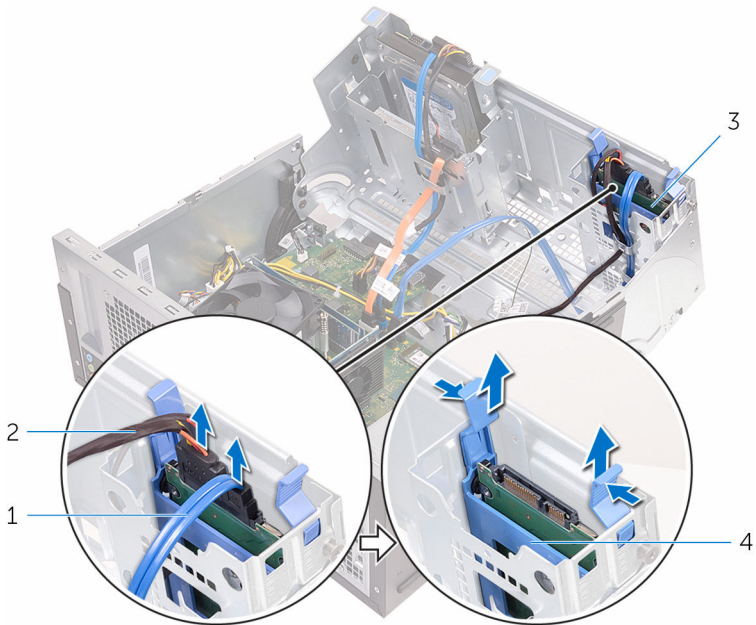

1 資料纜線

2 電源線

3 硬碟機

4 硬碟機托架

- 4 將硬碟機托架與一個邊緣分開並提高硬碟機。

5 將硬碟機托架分開，以滑動並卸下硬碟機。

 **註：**注意硬碟機的方向，以正確的裝回硬碟機。

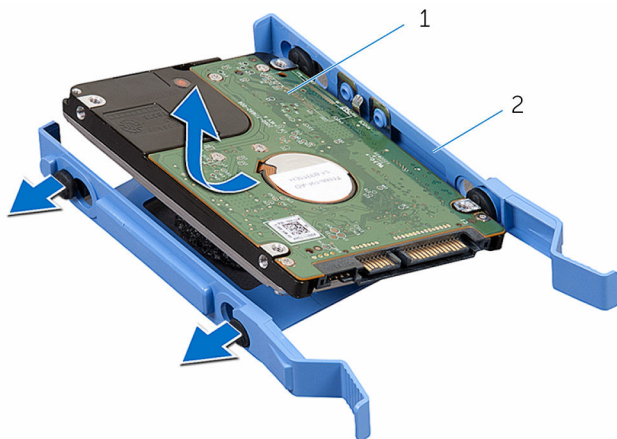

1 硬碟機

2 硬碟機托架

裝回 2.5 吋硬碟機



警告: 拆裝電腦內部元件之前，請先閱讀電腦隨附的安全資訊，並按照[拆裝電腦內部元件之前](#)中的步驟進行。拆裝電腦內部元件之後，請按照[拆裝電腦內部元件之後](#)中的指示操作。如需更多更多有關安全性最佳實務的資訊，請參閱 [Regulatory Compliance \(法規遵循\)](#) 首頁：www.dell.com/regulatory_compliance。

程序



註: 裝回硬碟機時，以硬碟機被移除的方向將之裝回。

- 1 將硬碟機上的孔對準硬碟機托架上的孔。
- 2 將硬碟機卡入硬碟機托架中。
- 3 將硬碟機組件推入側機箱。
- 4 將資料纜線和電源線連接至硬碟機。
- 5 關閉側機箱。

後續必要作業

- 1 裝回[前蓋](#)。
- 2 裝回[機箱蓋](#)。

卸下光碟機

⚠ 警告: 拆裝電腦內部元件之前，請先閱讀電腦隨附的安全資訊，並按照[拆裝電腦內部元件之前](#)中的步驟進行。拆裝電腦內部元件之後，請按照[拆裝電腦內部元件之後](#)中的指示操作。如需更多更多有關安全性最佳實務的資訊，請參閱 [Regulatory Compliance \(法規遵循\)](#) 首頁：www.dell.com/regulatory_compliance。

事前準備作業

- 1 卸下[機箱蓋](#)。
- 2 卸下[前蓋](#)。

程序

- 1 開啟側機箱。

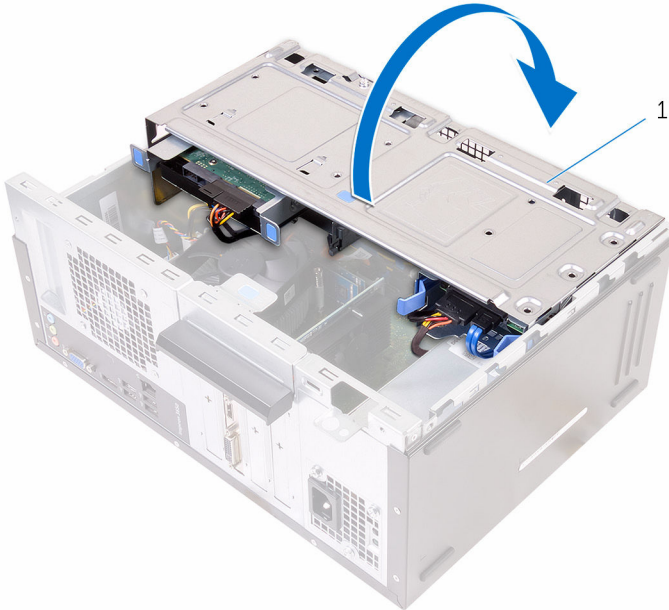

- 1 側機箱

- 2 如果已安裝 3.5 吋硬碟機，請從磁碟機拔下資料纜線和電源線。
- 3 從光碟機中拔下資料纜線和電源線。

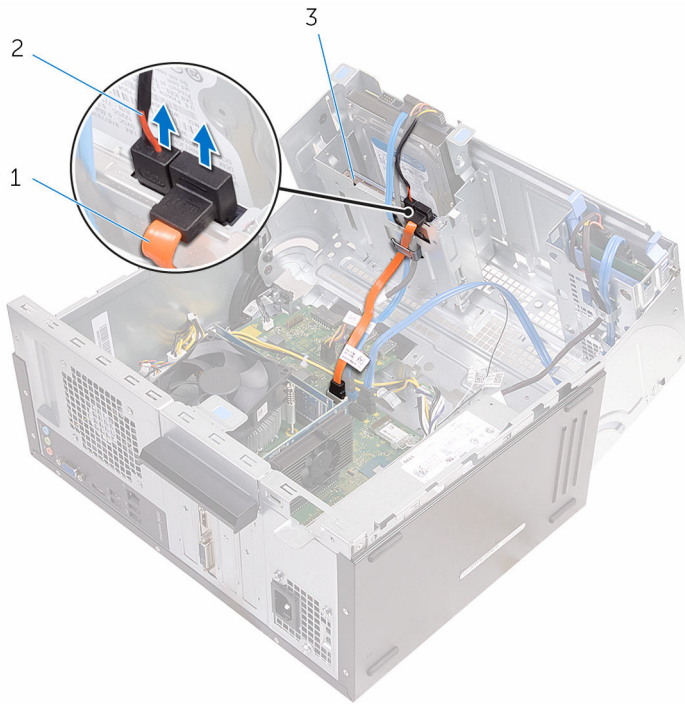

1 光碟機資料纜線

2 光碟機電源線

3 光碟機

- 4 關閉側機箱。
- 5 卸下將光碟機組件固定至側機箱的螺絲。

6 輕輕將光碟機組件推出機箱前面的光碟機槽。

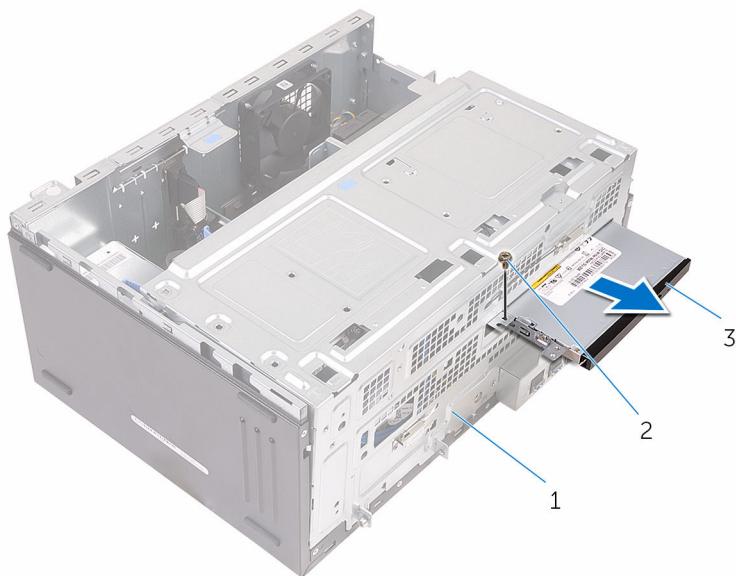

1 機箱
3 光碟機組件

2 螺絲

7 卸下將光碟機托架固定至光碟機的螺絲。

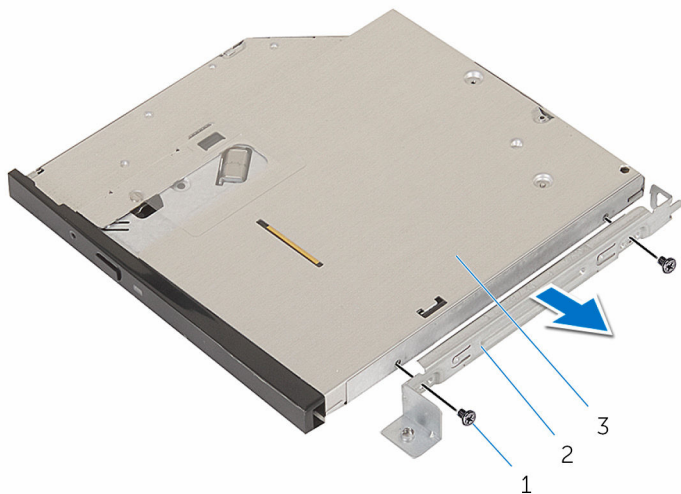

1 螺絲 (2)

2 光碟機托架

3 光碟機

8 輕輕拉動並從光碟機拔下光碟機前蓋。

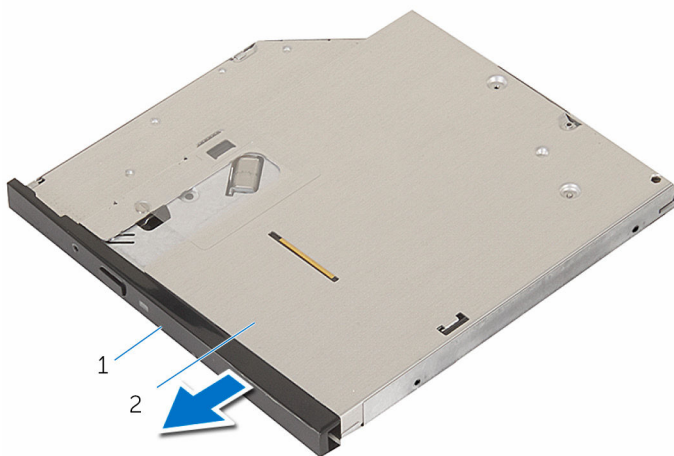

1 光碟機前蓋

2 光碟機

裝回光碟機



警告: 拆裝電腦內部元件之前，請先閱讀電腦隨附的安全資訊，並按照[拆裝電腦內部元件之前](#)中的步驟進行。拆裝電腦內部元件之後，請按照[拆裝電腦內部元件之後](#)中的指示操作。如需更多更多有關安全性最佳實務的資訊，請參閱 [Regulatory Compliance \(法規遵循\)](#) 首頁：www.dell.com/regulatory_compliance。

程序

- 1 對齊並將光碟機前蓋卡入光碟機。
- 2 將光碟機托架上的螺絲孔對準光碟機上的螺絲孔。
- 3 裝回將光碟機托架固定至光碟機的螺絲。
- 4 將光碟機模組經由機箱正面滑入光碟機槽中。
- 5 裝回將光碟機組件固定至機箱的螺絲。
- 6 開啟側機箱。
- 7 將資料纜線和電源線連接至光碟機。
- 8 將資料纜線和電源線連接至硬碟機。
- 9 關閉側機箱。

後續必要作業

- 1 裝回[前蓋](#)。
- 2 裝回[機箱蓋](#)。

卸下幣式電池

 警告: 拆裝電腦內部元件之前，請先閱讀電腦隨附的安全資訊，並按照[拆裝電腦內部元件之前](#)中的步驟進行。拆裝電腦內部元件之後，請按照[拆裝電腦內部元件之後](#)中的指示操作。如需更多更多有關安全性最佳實務的資訊，請參閱 **Regulatory Compliance (法規遵循)** 首頁：www.dell.com/regulatory_compliance。

 警示: 卸下幣式電池會將 BIOS 設定重設為預設設定。建議您在卸下幣式電池之前先記下 BIOS 設定程式的設定。

事前準備作業

- 1 卸下[機箱蓋](#)。
- 2 卸下[前蓋](#)。

程序

- 1 開啟側機箱。

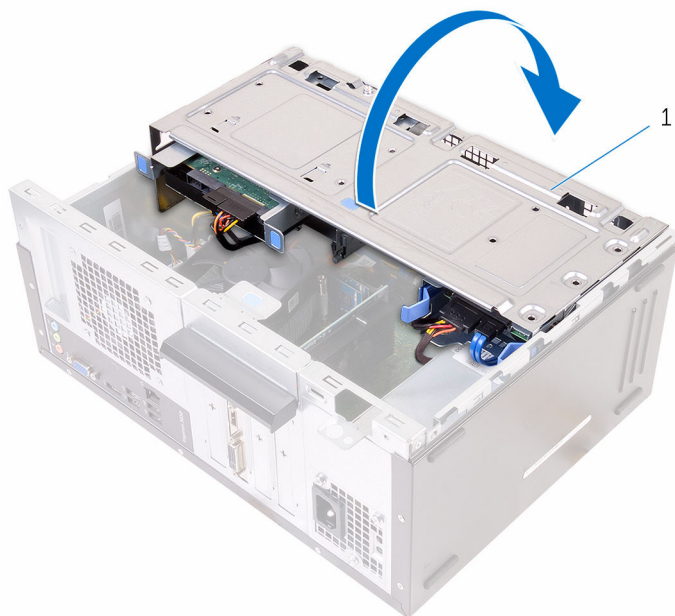

- 1 側機箱

2 使用塑膠劃線器，將幣式電池從電池槽撬出。

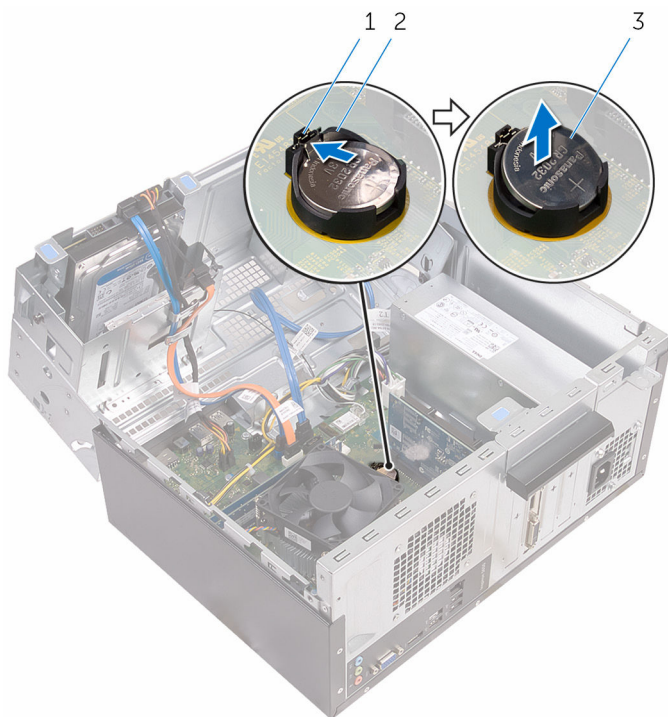

1 固定夾

2 幣式電池槽

3 幣式電池

裝回幣式電池



警告: 拆裝電腦內部元件之前，請先閱讀電腦隨附的安全資訊，並按照[拆裝電腦內部元件之前](#)中的步驟進行。拆裝電腦內部元件之後，請按照[拆裝電腦內部元件之後](#)中的指示操作。如需更多更多有關安全性最佳實務的資訊，請參閱 [Regulatory Compliance \(法規遵循\)](#) 首頁：www.dell.com/regulatory_compliance。

程序

- 1 正極面朝上，將幣式電池插入幣式電池槽，並將電池卡入定位。
- 2 關閉側機箱。

後續必要作業

- 1 裝回[前蓋](#)。
- 2 裝回[機箱蓋](#)。

卸下無線網卡

⚠ 警告: 拆裝電腦內部元件之前，請先閱讀電腦隨附的安全資訊，並按照[拆裝電腦內部元件之前](#)中的步驟進行。拆裝電腦內部元件之後，請按照[拆裝電腦內部元件之後](#)中的指示操作。如需更多更多有關安全性最佳實務的資訊，請參閱 [Regulatory Compliance \(法規遵循\)](#) 首頁：www.dell.com/regulatory_compliance。

事前準備作業

- 1 卸下[機箱蓋](#)。
- 2 卸下[前蓋](#)。

程序

- 1 開啟側機箱。

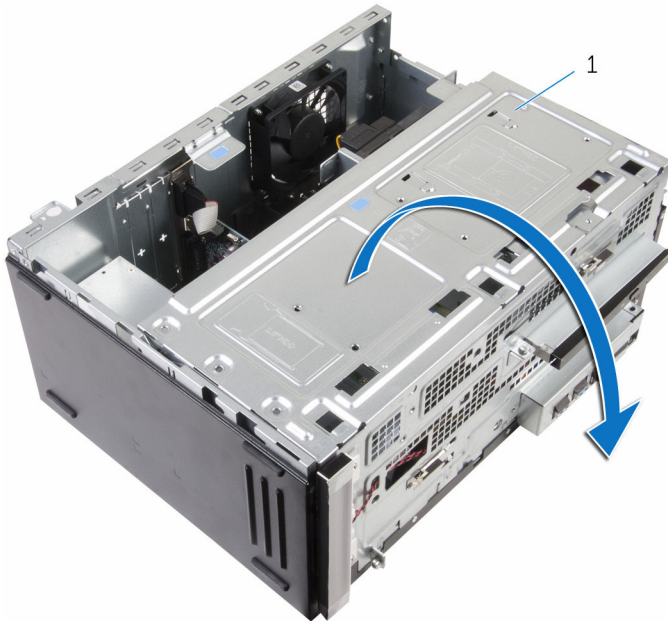

- 1 側機箱

- 2 卸下將無線網卡固定至主機板的螺絲。
- 3 將無線網卡自無線網卡托架推出。
- 4 從無線網卡拔下天線纜線。
- 5 將無線網卡從無線網卡插槽推出卸下。

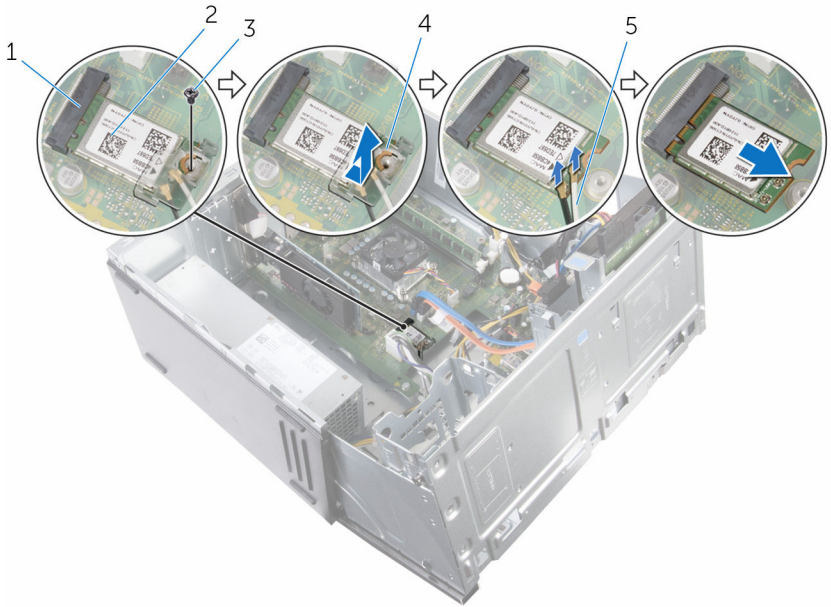

- 1 無線網卡插槽
- 3 螺絲
- 5 天線纜線

- 2 無線網卡
- 4 無線網卡托架

裝回無線網卡



警告: 拆裝電腦內部元件之前，請先閱讀電腦隨附的安全資訊，並按照[拆裝電腦內部元件之前](#)中的步驟進行。拆裝電腦內部元件之後，請按照[拆裝電腦內部元件之後](#)中的指示操作。如需更多更多有關安全性最佳實務的資訊，請參閱 **Regulatory Compliance (法規遵循)** 首頁：www.dell.com/regulatory_compliance。

程序

- 1 將無線網卡上的槽口對準無線網卡插槽上的彈片。
- 2 將無線網卡傾斜推入無線網卡插槽。
- 3 將天線纜線連接至無線網卡。
- 4 將無線網卡托架推到無線網卡上方。

5 裝回將無線網卡固定至主機板的螺絲。

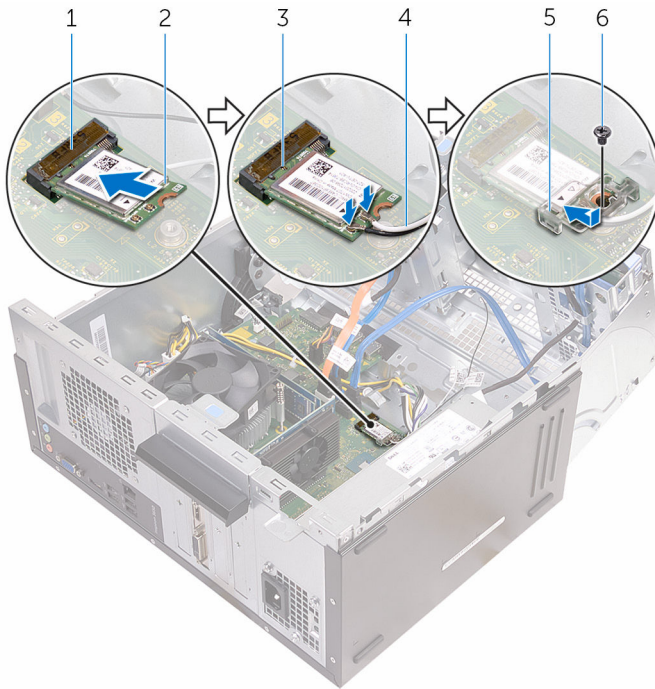

1 無線網卡插槽

3 槽口

5 無線網卡托架

2 無線網卡

4 天線纜線

6 螺絲

6 關閉側機箱。

後續必要作業

1 裝回前蓋。

2 裝回機箱蓋。

卸下天線模組



警告: 拆裝電腦內部元件之前，請先閱讀電腦隨附的安全資訊，並按照[拆裝電腦內部元件之前](#)中的步驟進行。拆裝電腦內部元件之後，請按照[拆裝電腦內部元件之後](#)中的指示操作。如需更多更多有關安全性最佳實務的資訊，請參閱 **Regulatory Compliance (法規遵循)** 首頁：www.dell.com/regulatory_compliance。

事前準備作業

- 1 卸下[機箱蓋](#)。
- 2 卸下[前蓋](#)。
- 3 卸下[無線網卡](#)。

程序

- 1 從側機箱上的固定導軌卸下天線纜線。

- 輕輕地將天線纜線穿過側機箱上的佈線孔。
將白色纜線穿過低插槽，黑色纜線穿過上方的插槽。

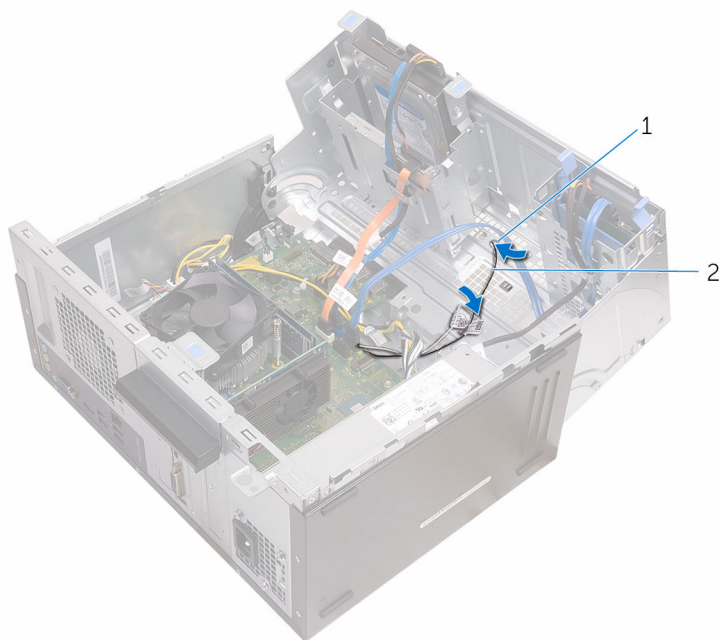

1 固定孔

2 天線纜線

- 關閉側機箱。

4 使用塑膠劃線器，將天線模組從側機箱輕輕撬起。

 註：記下天線模組的位置，以便您之後能正確裝回它們。

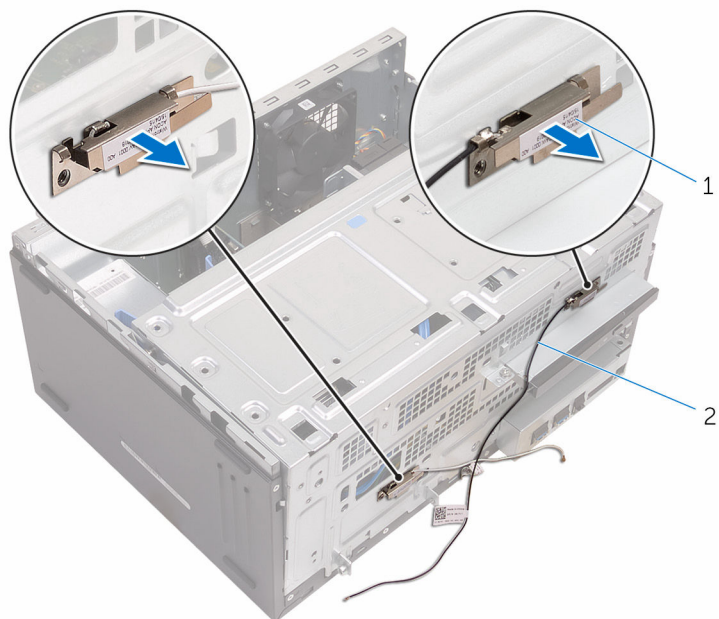

1 天線模組 (2)

2 天線纜線 (2)

裝回天線模組



警告: 拆裝電腦內部元件之前，請先閱讀電腦隨附的安全資訊，並按照[拆裝電腦內部元件之前](#)中的步驟進行。拆裝電腦內部元件之後，請按照[拆裝電腦內部元件之後](#)中的指示操作。如需更多更多有關安全性最佳實務的資訊，請參閱 **Regulatory Compliance (法規遵循)** 首頁：www.dell.com/regulatory_compliance。

程序

- 1 將天線模組貼至側機箱。
- 2 開啟側機箱。
- 3 將天線纜線穿過側機箱上的佈線孔。
將白色纜線穿過低插槽，黑色纜線穿過上方的插槽。
- 4 將天線纜線穿過固定導軌。

後續必要作業

- 1 裝回[無線網卡](#)。
- 2 裝回[前蓋](#)。
- 3 裝回[機箱蓋](#)。

卸下電源按鈕模組

 警告: 拆裝電腦內部元件之前, 請先閱讀電腦隨附的安全資訊, 並按照[拆裝電腦內部元件之前](#)中的步驟進行。拆裝電腦內部元件之後, 請按照[拆裝電腦內部元件之後](#)中的指示操作。如需更多更多有關安全性最佳實務的資訊, 請參閱 [Regulatory Compliance \(法規遵循\)](#) 首頁: www.dell.com/regulatory_compliance。

事前準備作業

- 1 卸下[機箱蓋](#)。
- 2 卸下[前蓋](#)。

程序

- 1 開啟側機箱。

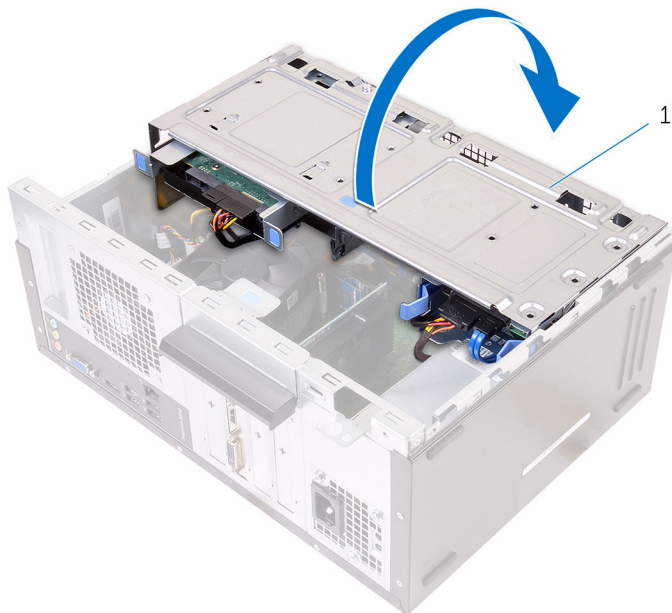

- 1 側機箱

- 2 從主機板上拔下電源按鈕纜線。
若要獲得更多資訊，請參閱「[主機板元件](#)」。
- 3 壓下電源按鈕上的彈片，並將其滑出機箱。

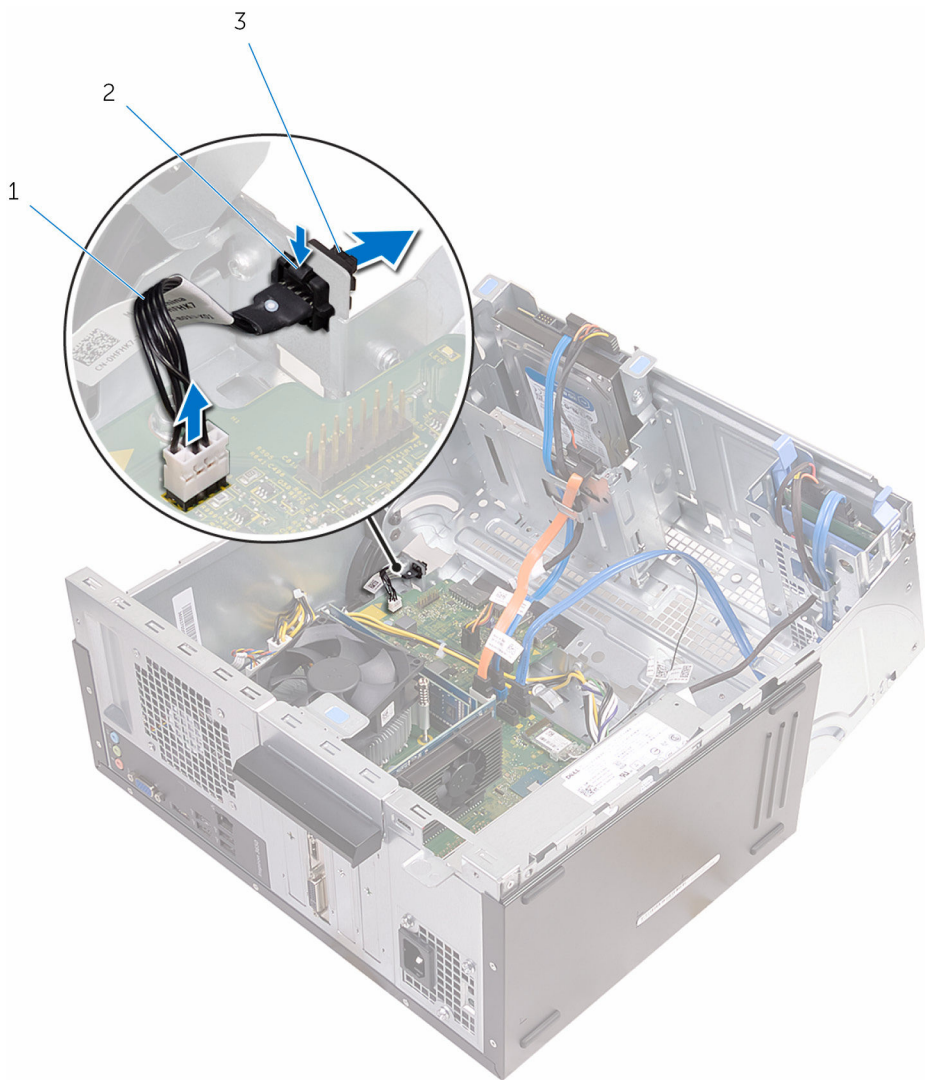

- 1 電源按鈕纜線
- 2 彈片
- 3 電源按鈕模組

2 彈片

裝回電源按鈕模組

 警告: 拆裝電腦內部元件之前，請先閱讀電腦隨附的安全資訊，並按照[拆裝電腦內部元件之前](#)中的步驟進行。拆裝電腦內部元件之後，請按照[拆裝電腦內部元件之後](#)中的指示操作。如需更多更多有關安全性最佳實務的資訊，請參閱 [Regulatory Compliance \(法規遵循\)](#) 首頁：www.dell.com/regulatory_compliance。

程序

- 1 將電源按鈕推入其插槽。
- 2 將電源按鈕纜線連接至主機板。
- 3 關閉側機箱。

後續必要作業

- 1 裝回[前蓋](#)。
- 2 裝回[機箱蓋](#)。

卸下機箱風扇

⚠ 警告: 拆裝電腦內部元件之前，請先閱讀電腦隨附的安全資訊，並按照[拆裝電腦內部元件之前](#)中的步驟進行。拆裝電腦內部元件之後，請按照[拆裝電腦內部元件之後](#)中的指示操作。如需更多更多有關安全性最佳實務的資訊，請參閱 [Regulatory Compliance \(法規遵循\)](#) 首頁：www.dell.com/regulatory_compliance。

事前準備作業

卸下[機箱蓋](#)。

程序

- 1 將電腦側面朝下放置，使側機箱朝上。
- 2 開啟側機箱。



- 1 側機箱

- 3 從主機板上拔下機箱風扇纜線。
若要獲得更多資訊，請參閱「[主機板元件](#)」。
- 4 卸下將機箱風扇固定在機箱上的螺絲。

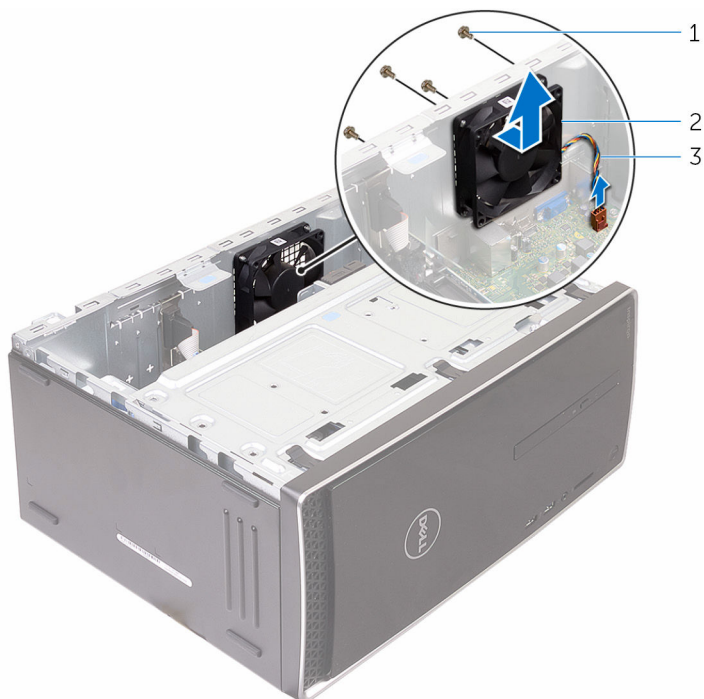

- | | | | |
|---|--------|---|------|
| 1 | 螺絲 (4) | 2 | 機箱風扇 |
| 3 | 機箱風扇纜線 | | |
- 5 從機箱卸下機箱風扇。

裝回機箱風扇



警告: 拆裝電腦內部元件之前，請先閱讀電腦隨附的安全資訊，並按照[拆裝電腦內部元件之前](#)中的步驟進行。拆裝電腦內部元件之後，請按照[拆裝電腦內部元件之後](#)中的指示操作。如需更多更多有關安全性最佳實務的資訊，請參閱 [Regulatory Compliance \(法規遵循\)](#) 首頁：www.dell.com/regulatory_compliance。

程序

- 1 將機箱風扇的螺絲孔對齊機箱的螺絲孔。
- 2 裝回將機箱風扇固定在機箱上的螺絲。
- 3 將機箱風扇纜線連接至主機板。
- 4 關閉側機箱。
- 5 將電腦垂直放置。

後續必要作業

- 1 裝回[前蓋](#)。
- 2 裝回[機箱蓋](#)。

卸下電源供應器

⚠ 警告: 拆裝電腦內部元件之前，請先閱讀電腦隨附的安全資訊，並按照[拆裝電腦內部元件之前](#)中的步驟進行。拆裝電腦內部元件之後，請按照[拆裝電腦內部元件之後](#)中的指示操作。如需更多更多有關安全性最佳實務的資訊，請參閱 [Regulatory Compliance \(法規遵循\)](#) 首頁：www.dell.com/regulatory_compliance。

事前準備作業

- 1 卸下[機箱蓋](#)。
- 2 卸下[前蓋](#)。

程序

- 1 開啟側機箱。

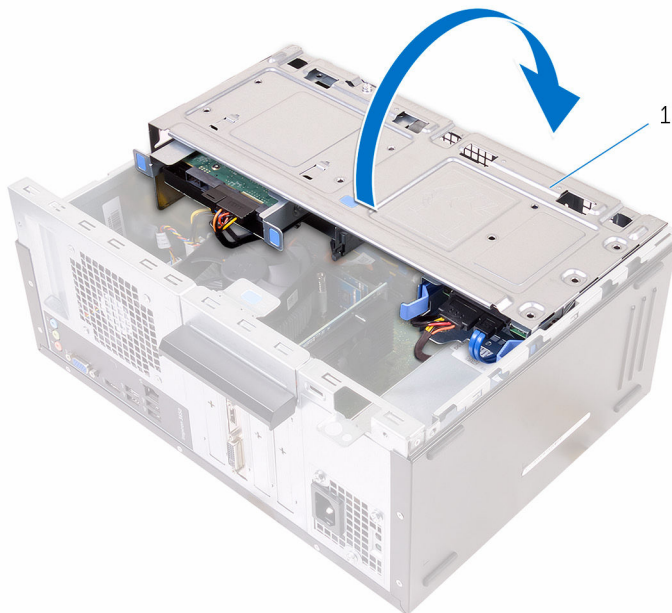

- 1 側機箱

- 2 壓下固定夾，然後從主機板上拔下電源線。
若要獲得更多資訊，請參閱「[主機板元件](#)」。
- 3 記下佈線方式，然後將電源線從固定導軌卸下。

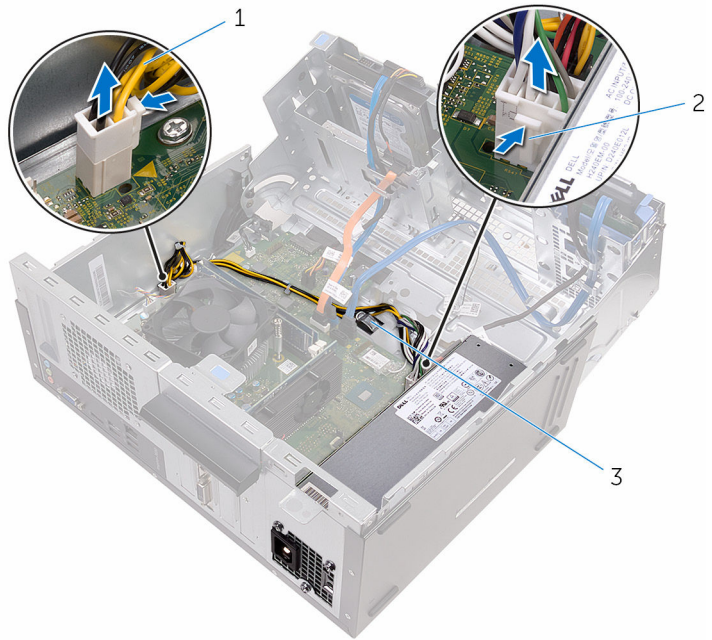

- | | | | |
|---|----------|---|---------|
| 1 | 電源線 (2) | 2 | 固定夾 (2) |
| 3 | 路徑導軌 (2) | | |

- 4 卸下將電源供應器固定在機箱上的螺絲。
- 5 壓下固定夾，將電源供應器從機箱鬆開。

6 將電源供應器從機箱滑出並抬起取出。

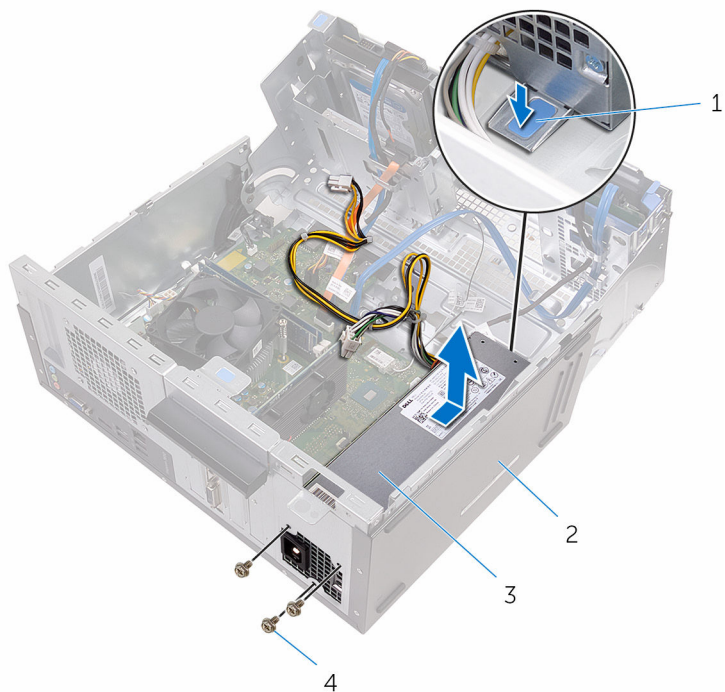

- 1 固定夾
- 3 電源供應器

- 2 機箱
- 4 螺絲 (3)

裝回電源供應器

 警告: 拆裝電腦內部元件之前，請先閱讀電腦隨附的安全資訊，並按照[拆裝電腦內部元件之前](#)中的步驟進行。拆裝電腦內部元件之後，請按照[拆裝電腦內部元件之後](#)中的指示操作。如需更多更多有關安全性最佳實務的資訊，請參閱 [Regulatory Compliance \(法規遵循\)](#) 首頁：www.dell.com/regulatory_compliance。

程序

- 1 將電源供應器推向機箱背面。
- 2 將電源供應器上的螺絲孔與機箱上的螺絲孔對齊。
- 3 裝回將電源供應器固定在機箱上的螺絲。
- 4 將電源線穿過固定導軌，並將電源線連接至主機板。
- 5 關閉側機箱。

後續必要作業

- 1 裝回[前蓋](#)。
- 2 裝回[機箱蓋](#)。

卸下處理器風扇和散熱器組件

 警告: 拆裝電腦內部元件之前，請先閱讀電腦隨附的安全資訊，並按照[拆裝電腦內部元件之前](#)中的步驟進行。拆裝電腦內部元件之後，請按照[拆裝電腦內部元件之後](#)中的指示操作。如需更多更多有關安全性最佳實務的資訊，請參閱 **Regulatory Compliance (法規遵循)** 首頁：www.dell.com/regulatory_compliance。

 警告: 散熱器在正常作業時可能會很熱。讓散熱器有足夠的時間冷卻再觸碰它。

 警示: 為確保處理器獲得最佳冷卻效果，請勿碰觸散熱器上的導熱區域。皮膚上的油脂會降低散熱膏的導熱能力。

事前準備作業

- 1 卸下[機箱蓋](#)。
- 2 卸下[前蓋](#)。

程序

- 1 開啟側機箱。

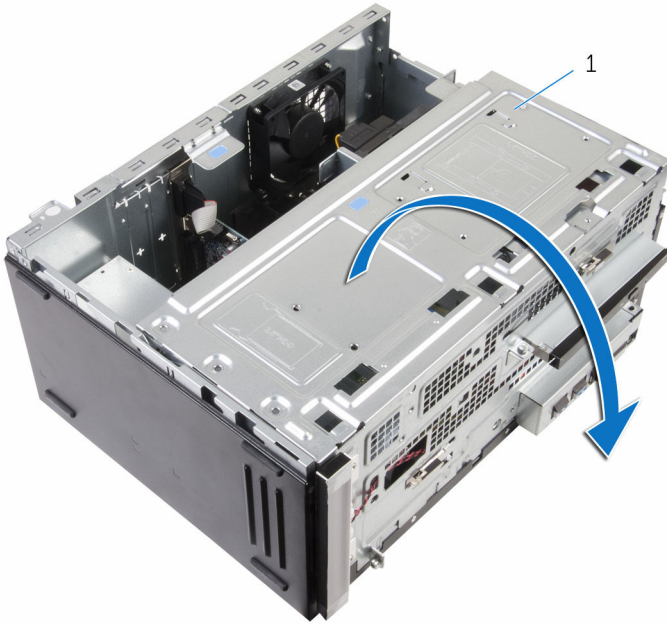

- 1 側機箱
- 2 從主機板拔下處理器風扇纜線。
若要獲得更多資訊，請參閱「[主機板元件](#)」。
- 3 鎖緊用來將處理器風扇和散熱器組件固定至主機板的螺絲。

4 從主機板抬起處理器風扇與散熱器組件。

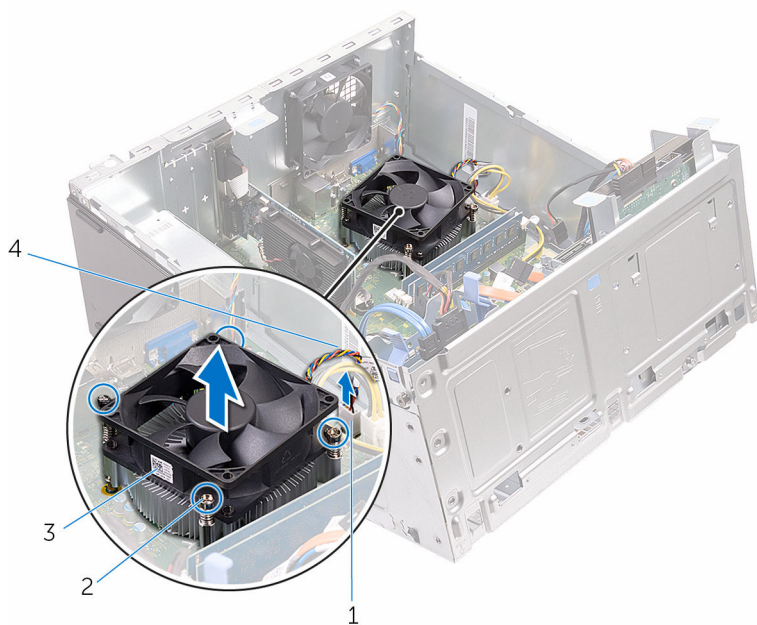

- 1 處理器風扇纜線連接器
- 3 處理器風扇

- 2 緊固螺絲 (4)
- 4 處理器風扇纜線

裝回處理器風扇和散熱器組件



警告: 拆裝電腦內部元件之前，請先閱讀電腦隨附的安全資訊，並按照[拆裝電腦內部元件之前](#)中的步驟進行。拆裝電腦內部元件之後，請按照[拆裝電腦內部元件之後](#)中的指示操作。如需更多更多有關安全性最佳實務的資訊，請參閱 [Regulatory Compliance \(法規遵循\)](#) 首頁：www.dell.com/regulatory_compliance。

程序

- 1 將處理器風扇和散熱器組件置於處理器上方。
- 2 將處理器風扇和散熱器組件的螺絲對齊主機板上的螺絲孔。
- 3 將處理器風扇纜線連接至主機板。
- 4 關閉側機箱。

後續必要作業

- 1 裝回[前蓋](#)。
- 2 裝回[機箱蓋](#)。

卸下主機板

 **警告:** 拆裝電腦內部元件之前，請先閱讀電腦隨附的安全資訊，並按照[拆裝電腦內部元件之前](#)中的步驟進行。拆裝電腦內部元件之後，請按照[拆裝電腦內部元件之後](#)中的指示操作。如需更多更多有關安全性最佳實務的資訊，請參閱 **Regulatory Compliance (法規遵循)** 首頁：www.dell.com/regulatory_compliance。

 **註:** 電腦的服務標籤位於主機板上。在更換主機板後，您必須在 BIOS 設定程式中輸入服務標籤。

 **註:** 更換主機板會移除您使用 BIOS 設定程式對 BIOS 所做的變更。在更換主機板後您必須再次進行所需的變更。

 **註:** 將纜線從主機板拔下之前，請先記下連接器的位置，以便在更換主機板後，可以將它們連接回正確位置。

事前準備作業

- 1 卸下[機箱蓋](#)。
- 2 卸下[前蓋](#)。
- 3 卸下[記憶體模組](#)。
- 4 卸下[無線網卡](#)。
- 5 卸下[處理器風扇和散熱器組件](#)。
- 6 卸下[電源供應器](#)。

程序

- 1 從主機板拔下機箱風扇纜線、電源纜線，磁碟機電源纜線、光碟機資料纜線和硬碟機資料纜線。
若要獲得更多資訊，請參閱「[主機板元件](#)」。

2 請注意佈線方式，並將纜線從主機板移開。

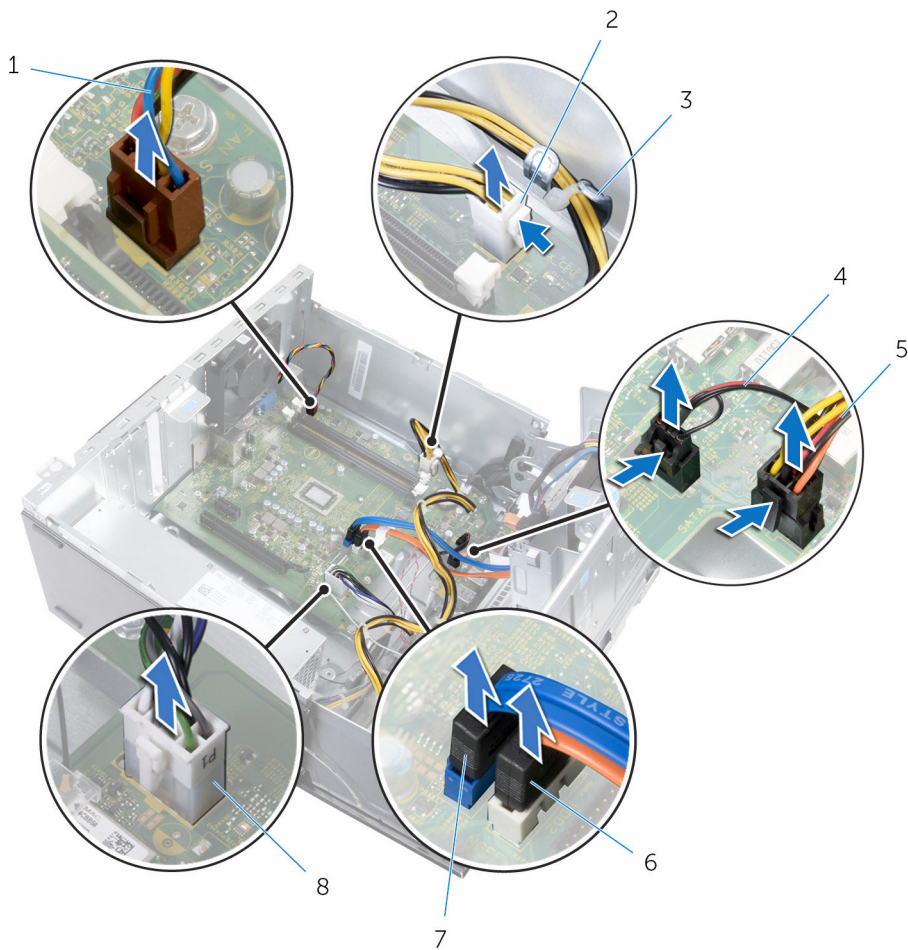

1 機箱風扇纜線

3 固定導軌

5 磁碟機電源線

7 硬碟機資料纜線

2 電源線

4 指示燈纜線

6 光碟機資料纜線

8 電源線

3 卸下將主機板固定到機箱的螺絲。

4 將主機板從電腦傾斜抬起取出。

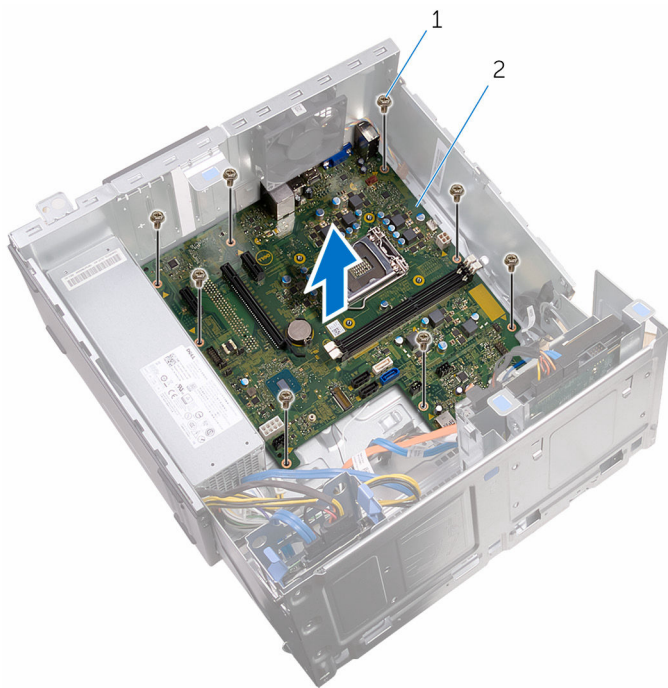

1 螺絲 (8)

2 主機板

裝回主機板

 **警告:** 拆裝電腦內部元件之前，請先閱讀電腦隨附的安全資訊，並按照[拆裝電腦內部元件之前](#)中的步驟進行。拆裝電腦內部元件之後，請按照[拆裝電腦內部元件之後](#)中的指示操作。如需更多更多有關安全性最佳實務的資訊，請參閱 **Regulatory Compliance (法規遵循)** 首頁：www.dell.com/regulatory_compliance。

 **註:** 電腦的服務標籤位於主機板上。在更換主機板後，您必須在 BIOS 設定程式中輸入服務標籤。

 **註:** 更換主機板會移除您使用 BIOS 設定程式對 BIOS 所做的變更。在更換主機板後您必須再次進行所需的變更。

程序

- 1 將主機板上的螺絲孔與機箱上的螺絲孔對齊。
- 2 輕輕將主機板置於機箱上。
- 3 裝回將主機板固定到機箱的螺絲。
- 4 將纜線穿過其固定導軌，並將纜線連接至主機板上的對應連接器。

後續必要作業

- 1 裝回[處理器風扇和散熱器組件](#)。
- 2 裝回[無線網卡](#)。
- 3 裝回[記憶體模組](#)。
- 4 裝回[前蓋](#)。
- 5 裝回[機箱蓋](#)。

BIOS 設定程式

概觀

 **警告:** 除非您是相當有經驗的電腦使用者，否則請勿變更 BIOS 設定程式的設定。某些變更可能會導致電腦工作異常。

 **註:** 使用 BIOS 設定程式之前，建議您記下 BIOS 設定程式螢幕資訊，以備將來參考。

使用 BIOS 設定程式來：

- 獲得電腦上所安裝硬體的相關資訊，例如 RAM 容量、硬碟機大小等。
- 變更系統組態資訊。
- 設定或變更使用者可選擇的選項，例如使用者密碼、所安裝硬碟機的類型、啟用或停用基本裝置等。

進入 BIOS 設定程式

- 1 開啟 (或重新啟動) 電腦。
- 2 在 POST 期間，當螢幕上顯示 DELL 徽標時，請注意觀察，等候顯示 F2 提示，然後立即按 F2 鍵。

 **註:** F2 提示表示鍵盤已初始化。此提示顯示時間較短，所以您必須注意觀察，等候它的顯示，然後按 F2 鍵。如果您在出現 F2 提示前按 F2 鍵，該按鍵動作將無效。如果您等待過久，並且螢幕上已出現作業系統徽標，則請繼續等待，直到看到作業系統的桌面。然後，關閉電腦再試一次。

清除忘記的密碼

 **警告:** 拆裝電腦內部元件之前，請先閱讀電腦隨附的安全資訊，並按照[拆裝電腦內部元件之前](#)中的步驟進行。拆裝電腦內部元件之後，請按照[拆裝電腦內部元件之後](#)中的指示操作。如需更多更多有關安全性最佳實務的資訊，請參閱 [Regulatory Compliance \(法規遵循\) 首頁](#)：www.dell.com/regulatory_compliance。

事前準備作業

- 1 卸下[機箱蓋](#)。

- 2 卸下前蓋。

程序

- 1 開啟側機箱。

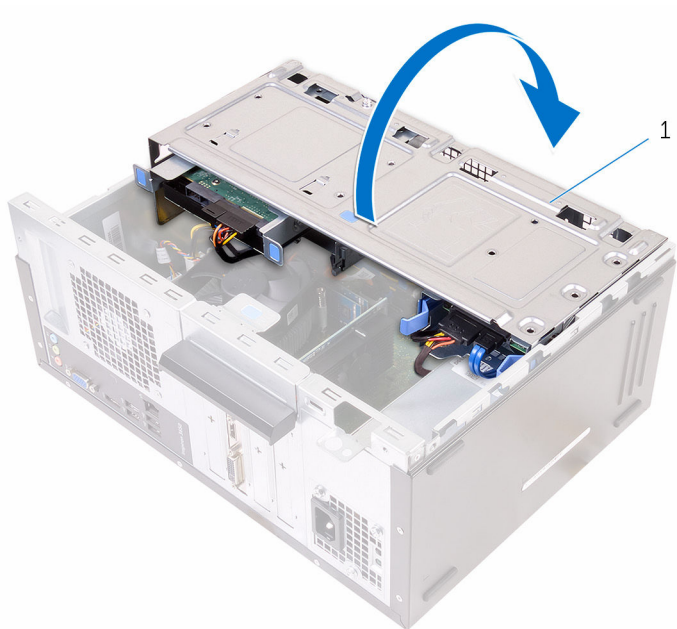

- 1 側機箱
- 2 從預設的跳線插腳上拔下跳線塞，然後將其連接至 密碼跳線插腳。



註: 有關跳線插腳位置的更多資訊，請參閱「[主機板元件](#)」。

- 3 等待 5 秒鐘，然後將跳線塞裝回至其原始位置。

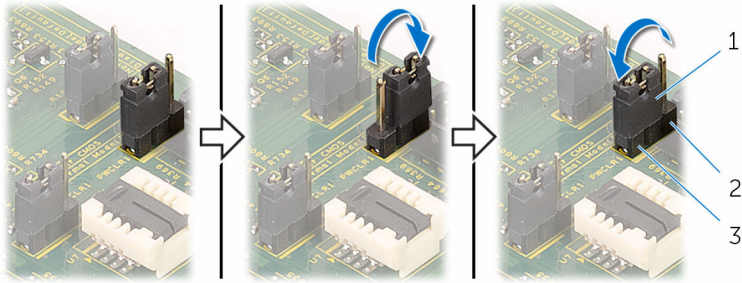

- 1 跳線塞
- 2 密碼跳線插腳
- 3 預設的跳線插腳

- 4 關閉側機箱。

後續必要作業

- 1 裝回前蓋。
- 2 裝回機箱蓋。

清除 CMOS 設定

 **警告:** 拆裝電腦內部元件之前，請先閱讀電腦隨附的安全資訊，並按照[拆裝電腦內部元件之前](#)中的步驟進行。拆裝電腦內部元件之後，請按照[拆裝電腦內部元件之後](#)中的指示操作。如需更多更多有關安全性最佳實務的資訊，請參閱 **Regulatory Compliance (法規遵循)** 首頁：www.dell.com/regulatory_compliance。

事前準備作業

- 1 卸下機箱蓋。
- 2 卸下前蓋。

程序

- 1 開啟側機箱。

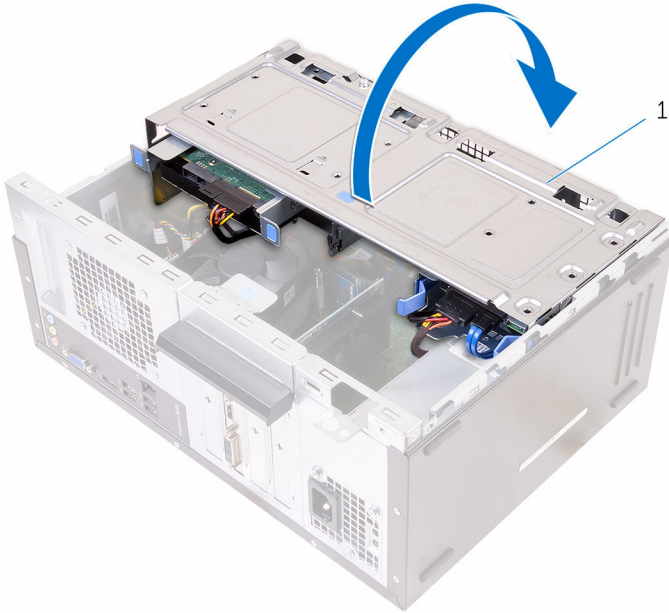

- 1 側機箱
- 2 從預設的跳線插腳上拔下跳線塞，然後將其連接至 CMOS 跳線插腳。
 註: 有關跳線插腳位置的更多資訊，請參閱「[主機板元件](#)」。

- 3 等待 5 秒鐘，然後將跳線塞裝回至其原始位置。

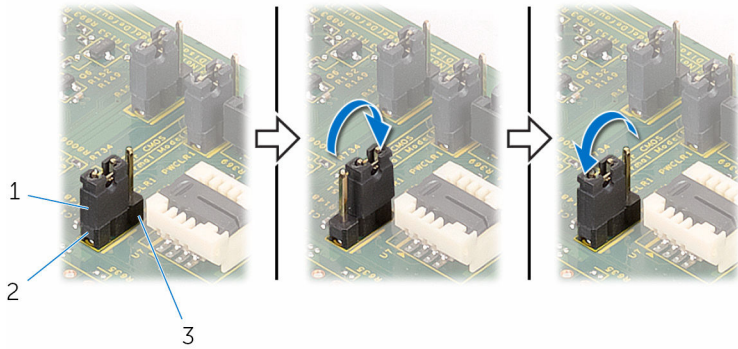

1 跳線塞

2 預設的跳線插腳

3 CMOS 跳線插腳

- 4 關閉側機箱。

後續必要作業

- 1 裝回前蓋。
- 2 裝回機箱蓋。

更新 BIOS

當有可用更新或更換主機板時，可能需要更新 BIOS。若要更新 BIOS，請執行以下作業：

- 1 開啟電腦。
- 2 請造訪 www.dell.com/support。
- 3 按一下**產品支援**，輸入您電腦的服務標籤，然後按一下**提交**。
 **註：**如果您沒有服務標籤，請使用自動偵測功能或手動瀏覽您的電腦型號。
- 4 按一下**驅動程式與下載**。
- 5 選擇您的電腦上安裝的作業系統。
- 6 向下捲動頁面，並展開 **BIOS**。
- 7 按一下**下載檔案**以下載您電腦最新版本的 BIOS。
- 8 儲存檔案，然後在下載完成後，導覽至您儲存 BIOS 更新檔的資料夾。
- 9 連接兩下 BIOS 更新檔案圖示，然後依照畫面上的指示進行。

獲得幫助以及與 Dell 公司聯絡

自助資源

您可以透過下列線上自助資源取得 Dell 產品和服務的資訊和協助。

有關 Dell 產品和服務的資訊

www.dell.com

Windows 8.1 和 Windows 10

DELL 說明與支援 應用程式



Windows 10

「新手上路」應用程式



Windows 8.1

「說明 + 提示」應用程式



在 Windows 8、WINDOWS 8.1 和 Windows 10 中存取說明

在 Windows 搜尋，鍵入 **說明及支援**，然後按下 **Enter** 鍵。

在 Windows 7 中存取說明

按一下 **開始** → **說明與支援**。

作業系統的線上說明

www.dell.com/support/windows
www.dell.com/support/linux

故障排除資訊、使用手冊、設定指示、產品規格、技術說明部落格、驅動程式、軟體更新等資源

www.dell.com/support

瞭解您的作業系統、設定和使用電腦、資料備份、診斷等。

請參閱 www.dell.com/support/manuals 中 *我和我的 Dell*。

與 Dell 公司聯絡

若因銷售、技術支援或客戶服務問題要與 Dell 聯絡，請參閱 www.dell.com/contactdell。



註: 服務的提供因國家/地區和產品而異，某些服務可能在您所在國家/地區並未提供。



註: 如果無法連線網際網路，則可以在購買發票、包裝單、帳單或 Dell 產品目錄中找到聯絡資訊。